

DOWNLIGHT
DLR

BELEUCHTUNG EINFACH SANIEREN

EINBAUDOWNLIGHT DLR 68 | 90 | 125 | 150 | 175 | 200 SC

Das „R“ im Namen dieser Produktfamilie steht für „Renovierung“ – und dies einfach und kostengünstig. Mit Hilfe des DLR Konfigurators (Online verfügbar unter www.mgl-licht.de) wird das vom Deckenausschnitt und der Lichtleistung passende DLR-Modell gewählt. Über die Konverter aus dem MGL-Portfolio werden Schalt- oder Dimmbarkeit wie auch die Lichtleistung bestimmt. Die als Zubehör verfügbaren Reduzierringe machen den Downlight-Austausch in jedem Deckenausschnitt von 68 bis 300 mm möglich.

All dies erfolgt ohne Fremdgewerke wie Trockenbau und Maler sowie ohne teure Betriebsunterbrechung und bei staubfreier Baustelle.

Mit der neuen Produktrange sind nun alle Leuchten bildschirmarbeitsplatztauglich und aufgrund der verbesserten Effizienz förderfähig im Rahmen der BEG Förderung (außer DLR 90 - MGL1184).

Lichtwirkung	breitstrahlend, 74° / 80°
Lichttechnik	SMD-LED
Lichtlenkung	Prismendiffusor
Farbwiedergabe	CRI > 90
Materialität	Stahl, PE, PMMA
Gehäuse	weiß, schwarz
Montageart	Einbau

HIGHLIGHT IN SCHWARZ UND WEISS

- sechs Baugrößen: DLR 68 | 90 | 125 | 150 | 175 | 200 SC
- Reduzierringe (weiß) optional verfügbar
- passend für alle Deckenausschnitte von 68 – 300 mm
- schonender Einbau in empfindliche Decken
- für Materialstärken von 3 – 24 mm

Bitte beachten Sie bei allen umschaltbaren Modellen:

Zur Vermeidung von Schäden darf die Umschaltung der Lichtfarbe ausschließlich stromlos erfolgen.

Betrieb nur zulässig mit Konvertern der MGL-Konvertermatrix. Diese sind entwickelt und gefertigt in Europa und gewährleisten den sicheren und LED-schonenden Betrieb entsprechend der MGL 5 Jahres-Garantie.

5
JAHRE
GARANTIE

SC
SWITCHABLE
COLOR

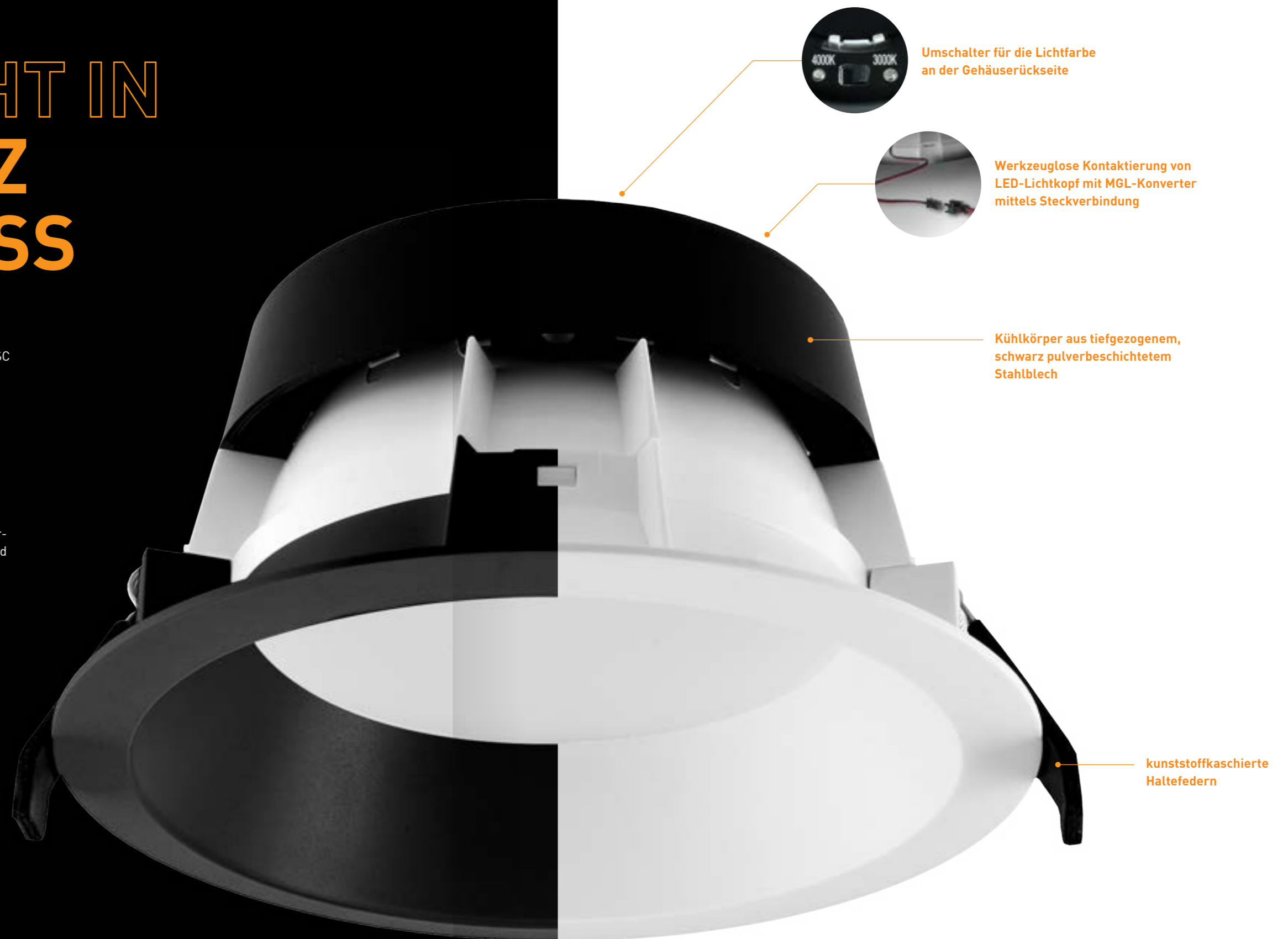

Umschalter für die Lichtfarbe
an der Gehäuserückseite



Werkzeuglose Kontaktierung von
LED-Lichtkopf mit MGL-Konverter
mittels Steckverbindung

Kühlkörper aus tiefgezogenem,
schwarz pulverbeschichtetem
Stahlblech

kunststoffkaschierte
Haltefedern

DAS DLR KONFIGURATOR- PRINZIP

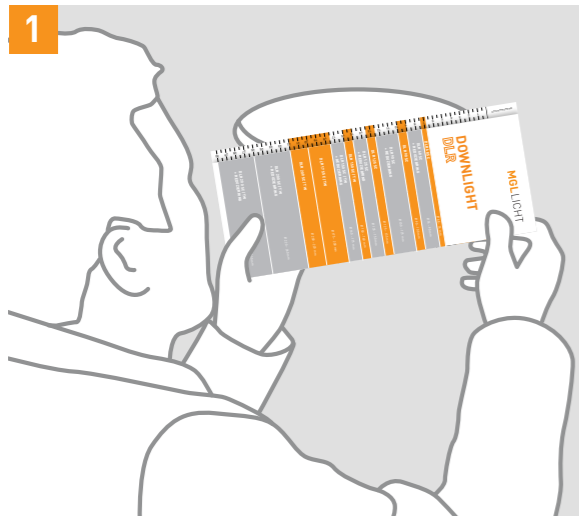

1 Leuchten im Bestand, veraltet und wenig effizient, sollen ersetzt werden. Deckenausschnitt mittels „Konfigurator“ ermitteln und DLR-Leuchtentyp ablesen, gegebenenfalls den Reduzierring verwenden.



2 Mit dem Nutzer definieren:
Lichtleistung = 7W/620 lm bis 26W/2330 lm
Lichtfarbe = warmweiß 3000 K, neutralweiß 4000 K.



3 „Staubfreie“ Installation ohne Betriebsunterbrechung. Werkzeuglos über Steck-verbinder. „Alt“ und „Neu“ im sichtbaren Vergleich. Zufriedener Nutzer. DLR überzeugt.

NEU

DLR-ONLINE-KONFIGURATOR

Konfigurieren Sie Ihre neue DLR bequem online über PC, Tablet oder Smartphone – auch von unterwegs. Mit nur zwei Klicks erhalten Sie alle notwendigen Bestellartikel für Ihre gewünschte Leuchtenkonfiguration: mgl-licht.de/dlr-konfigurator



MGL DOWNLIGHT KONFIGURATOR

An die Deckenöffnung anlegen, Deckenausschnitt ermitteln und das passende Produkt ablesen.
Jetzt anfordern: Tel + 49 (0) 5261 934758 - 0 oder E-Mail info@mgl-licht.de



TECHNISCHE DATEN IM ÜBERBLICK

Kühlkörper aus tiefgezogenem, schwarz pulverbeschichtetem Stahlblech

sechs Baugrößen

Reduzierringe optional verfügbar

passend für alle Deckenausschnitte von 68 – 300 mm

werkzeuglose Kontaktierung von LED-Lichtkopf mit MGL-Konverter mittels Steckverbindung

kunststoffkaschierte Haltefedern

schonender Einbau in empfindliche Decken

für Materialstärken von 3 – 24 mm

breitstrahlend, 74° / 80°

Einstellbarkeit der Farbtemperatur in 3000 K oder 4000 K

Farbwiedergabe von CRI >90

50.000 h Lebensdauer L80 bei 25°C

MGL 5 Jahresgarantie

SECHS BAUGRÖSSEN

PASSEND FÜR ALLE DECKENAUSSCHNITTE
VON 68 – 300 MM

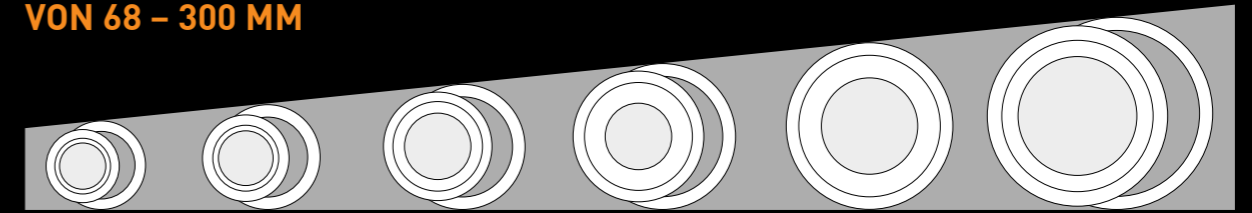

DLR 68

DLR 90

DLR 125

DLR 150

DLR 175

DLR 200



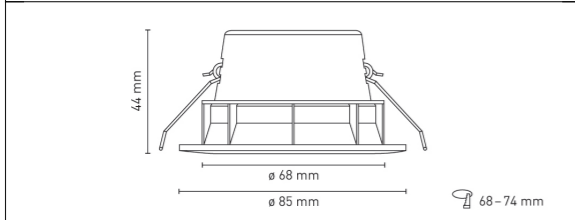

DLR 68 SC

Lichtfarbe	Gehäuse	Lichtstrom	Leistung	Bestromung	Artikelnr.
3000 K	weiß	352 -	2,8 W	150 mA	MGL1200
4000 K		357 lm			
voreinstellbar					
3000 K	schwarz	352 -	2,8 W	150 mA	MGL1215
4000 K		357 lm			
voreinstellbar					

Die Leuchte enthält eine Lichtquelle der Energieeffizienzklasse: **A G C**

SPEZIFIKATIONEN	LICHTVERTEILUNG
<p>CRI >90</p> <ul style="list-style-type: none"> △ breitstrahlend △ IP54 UGR ≤ 22 ☒ Deckenmontage ☒ Einbaumontage 	

KONVERTER EMPFEHLUNGEN		
	Bestromung	Artikelnr.
schaltbar	150 mA	MGL0513
dimmbar DALI	150 mA	MGL0514

* ZUBEHÖR		
Artikelbeschreibung	Länge	Artikelnr.
Multisteckverbinder 3-fach	1000 mm	MGL0049
Verlängerungsleitung	2000 mm	MGL0050
Reduziererring für DLR68 SC DA70-90mm ws		MGL0510

MGL0049

MGL0050

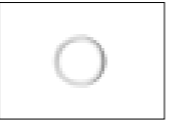
MGL0510

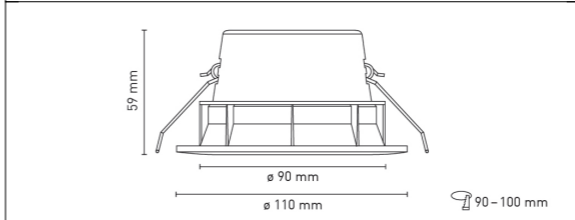

DLR 90 SC

Lichtfarbe	Gehäuse	Lichtstrom	Leistung	Bestromung	Artikelnr.
3000 K	weiß	689 -	5 W	350 mA	MGL1184
4000 K		712 lm			
voreinstellbar					
3000 K	schwarz	655 -	5 W	350 mA	MGL1216
4000 K		676 lm			
voreinstellbar					

Die Leuchte enthält eine Lichtquelle der Energieeffizienzklasse: **A G B**

SPEZIFIKATIONEN	LICHTVERTEILUNG
<p>CRI >90</p> <ul style="list-style-type: none"> △ breitstrahlend 80° △ IP54 UGR ≤ 22 ☒ Deckenmontage ☒ Einbaumontage 	

KONVERTER EMPFEHLUNGEN		
	Bestromung	Artikelnr.
schaltbar DIP-SWITCH	125-500 mA	MGL0338
schaltbar	350 mA	MGL0033
dimmbar DALI	350 mA	MGL0023

	Bestromung	Artikelnr.
dimmbar 1 - 10 V, PUSH DIM	350 mA	MGL0025
dimmbar PHASEN DIM, PUSH DIM	350 mA	MGL0027
dimmbar PHASEN DIM	250 mA	MGL0423

* ZUBEHÖR		
Artikelbeschreibung	Länge	Artikelnr.
Multisteckverbinder 3-fach	1000 mm	MGL0049
Verlängerungsleitung	2000 mm	MGL0050
Reduziererring für DLR90 SC DA100-125mm ws		MGL0307

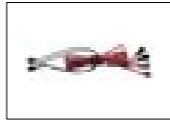
MGL0049

MGL0050

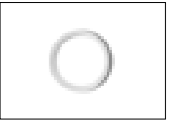
MGL0307

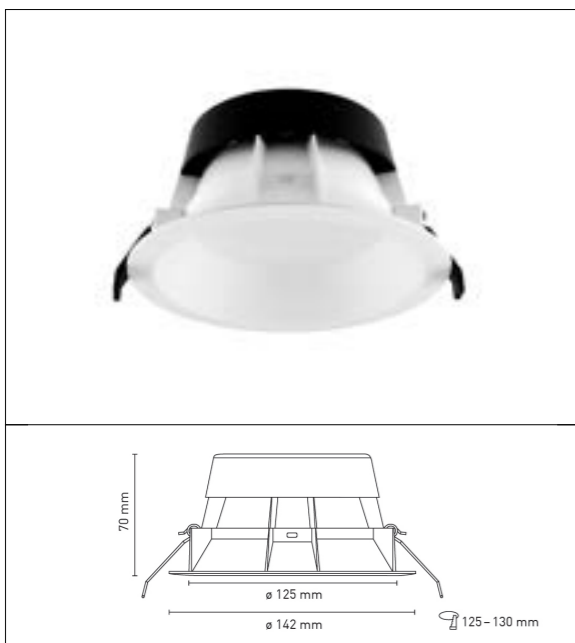

DLR 125 SC

Lichtfarbe	Gehäuse	Lichtstrom	Leistung	Bestromung	Artikelnr.
3000 K	weiß	1222 -	9 W	250 mA	MGL1185
4000 K		1266 lm			
voreinstellbar					
3000 K	schwarz	1161 -	9 W	250 mA	MGL1217
4000 K		1203 lm			
voreinstellbar					



DLR 150 SC

Lichtfarbe	Gehäuse	Lichtstrom	Leistung	Bestromung	Artikelnr.
3000 K	weiß	1215 -	9 W	250 mA	MGL1186
4000 K		1259 lm			
voreinstellbar					
3000 K	schwarz	1154 -	9 W	250 mA	MGL1218
4000 K		1195 lm			
voreinstellbar					



DLR 150 TW

Lichtfarbe	Gehäuse	Lichtstrom	Leistung	Bestromung	Artikelnr.
2700 K	weiß	1100 -	11 W	500 mA	MGL1162
6500 K		1240 lm			
Tunable White					

Die Leuchte enthält eine Lichtquelle der Energieeffizienzklasse: **AIG E**

SPEZIFIKATIONEN	LICHTVERTEILUNG
<p>CRI >90</p> <p>△ breitstrahlend 80°</p> <p>△ IP54</p> <p>UGR ≤ 22</p> <p>☒ Deckenmontage</p> <p>☒ Einbaumontage</p>	

SPEZIFIKATIONEN	LICHTVERTEILUNG
<p>CRI >90</p> <p>△ breitstrahlend 80°</p> <p>△ IP54</p> <p>UGR ≤ 19</p> <p>☒ Deckenmontage</p> <p>☒ Einbaumontage</p>	

KONVERTER EMPFEHLUNGEN					
	Bestromung	Artikelnr.		Bestromung	Artikelnr.
schaltbar DIP-SWITCH	125-500 mA	MGL0338	dimmbar 1 - 10 V, PUSH DIM	350 mA	MGL0025
schaltbar	350 mA	MGL0033	dimmbar PHASEN DIM, PUSH DIM	350 mA	MGL0027
dimmbar DALI	350 mA	MGL0023	dimmbar PHASEN DIM	250 mA	MGL0423

KONVERTER EMPFEHLUNGEN					
	Bestromung	Artikelnr.		Bestromung	Artikelnr.
schaltbar	250 mA	MGL0428	dimmbar DALI	250 mA	MGL0417
dimmbar DALI	250 mA	MGL0417	dimmbar 1 - 10 V, PUSH DIM	250 mA	MGL0430
dimmbar 1 - 10 V, PUSH DIM	250 mA	MGL0430	dimmbar PHASEN DIM	250 mA	MGL0423

KONVERTER EMPFEHLUNGEN					
	Bestromung	Artikelnr.		Bestromung	Artikelnr.
dimmbar DALI DT8	500 mA	MGL0300	dimmbar Casambi	500 mA	MGL0302

* ZUBEHÖR		
Artikelbeschreibung	Länge	Artikelnr.
Multisteckverbinder 3-fach	1000 mm	MGL0049
Verlängerungsleitung	2000 mm	MGL0050
Reduzierring für DLR125 SC DA135-150mm ws		MGL0308

MGL0049

MGL0050

MGL0308

* ZUBEHÖR		
Artikelbeschreibung	Länge	Artikelnr.
Multisteckverbinder 3-fach	1000 mm	MGL0049
Verlängerungsleitung	2000 mm	MGL0050
Reduzierring für DLR150 SC/TW DA160-175mm ws		MGL0309

* ZUBEHÖR		
Artikelbeschreibung	Länge	Artikelnr.
Verlängerungsleitung	2000 mm	MGL0050
Reduzierring für DLR150 SC/TW DA160-175mm		MGL0309
DALI 16V DC Konstantspannungsversorgung		MGL0305
DALI Touchpanel Basic Tunable White DT-8		MGL0306

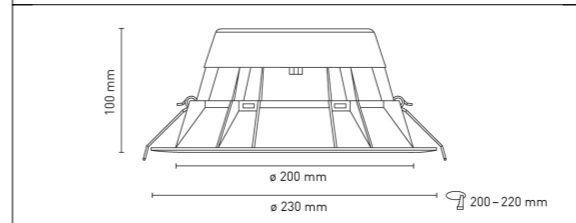
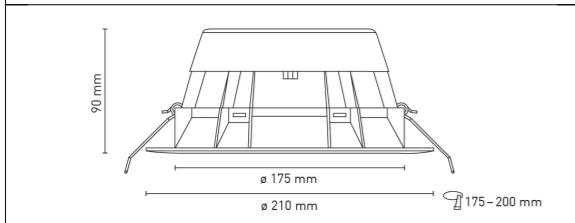

DLR 175 SC

Lichtfarbe	Gehäuse	Lichtstrom	Leistung	Bestromung	Artikelnr.
3000 K	weiß	1438 -	9 W	250 mA	MGL1187
4000 K		1467 lm			
voreinstellbar					
3000 K	schwarz	1366 -	9 W	250 mA	MGL1219
4000 K		1393 lm			
voreinstellbar					



DLR 175 TW

Lichtfarbe	Gehäuse	Lichtstrom	Leistung	Bestromung	Artikelnr.
2700 K	weiß	2020 -	27 W	700 mA	MGL1163
6500 K		2460 lm			
Tunable White					

Die Leuchte enthält eine Lichtquelle der Energieeffizienzklasse: **AIG E**

DLR 200 SC

Lichtfarbe	Gehäuse	Lichtstrom	Leistung	Bestromung	Artikelnr.
3000 K	weiß	1996 -	13 W	350 mA	MGL1188
4000 K		2037 lm			
voreinstellbar					
3000 K	schwarz	1896 -	13 W	350 mA	MGL1220
4000 K		1935 lm			
voreinstellbar					



DLR 200 TW

Lichtfarbe	Gehäuse	Lichtstrom	Leistung	Bestromung	Artikelnr.
2700 K	weiß	2010 -	27 W	700 mA	MGL1164
6500 K		2470 lm			
Tunable White					

Die Leuchte enthält eine Lichtquelle der Energieeffizienzklasse: **AIG E**

SPEZIFIKATIONEN

- CRI >90
- △ breitstrahlend 80°
- △ IP54
- UGR < 19
- ☒ Deckenmontage
- ☒ Einbaumontage

LICHTVERTEILUNG

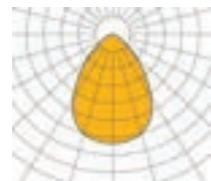

SPEZIFIKATIONEN

- CRI >90
- △ breitstrahlend 80°
- △ IP54
- UGR < 19
- ☒ Deckenmontage
- ☒ Einbaumontage

LICHTVERTEILUNG

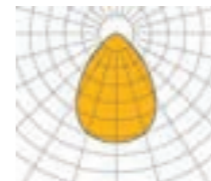

KONVERTER EMPFEHLUNGEN

	Bestromung	Artikelnr.
schaltbar DIP-SWITCH	250-700 mA	MGL0111
schaltbar	250 mA	MGL0428
dimmbar DALI	250 mA	MGL0417
dimmbar 1 - 10 V, PUSH DIM	250 mA	MGL0430
dimmbar PHASEN DIM	250 mA	MGL0423
dimmbar PHASEN DIM, PUSH DIM	350 mA	MGL0027

* ZUBEHÖR

Artikelbeschreibung	Länge	Artikelnr.
Verlängerungsleitung	2000 mm	MGL0050
Reduzierring für DLR200 SC/TW DA220-260mm ws		MGL0310

KONVERTER EMPFEHLUNGEN

	Bestromung	Artikelnr.
dimmbar DALI DT8	500 mA	MGL0300
dimmbar Casambi	500 mA	MGL0302

* ZUBEHÖR

Artikelbeschreibung	Länge	Artikelnr.
Verlängerungsleitung	2000 mm	MGL0050
Reduzierring für DLR150 SC/TW DA160-175mm		MGL0309
DALI 16V DC Konstantspannungsversorgung		MGL0305
DALI Touchpanel Basic Tunable White DT-8		MGL0306

KONVERTER EMPFEHLUNGEN

	Bestromung	Artikelnr.
schaltbar DIP-SWITCH	250-700 mA	MGL0111
schaltbar	250 mA	MGL0428
dimmbar DALI	250 mA	MGL0417
dimmbar 1 - 10 V, PUSH DIM	250 mA	MGL0430
dimmbar PHASEN DIM	250 mA	MGL0423
dimmbar PHASEN DIM, PUSH DIM	350 mA	MGL0027

* ZUBEHÖR

Artikelbeschreibung	Länge	Artikelnr.
Verlängerungsleitung	2000 mm	MGL0050
Reduzierring-Set für DLR 200SC/TW, DA 260-300 mm ws		MGL0433

KONVERTER EMPFEHLUNGEN

	Bestromung	Artikelnr.
dimmbar DALI DT8	700 mA	MGL0291
dimmbar Casambi	700 mA	MGL0298

* ZUBEHÖR

Artikelbeschreibung	Länge	Artikelnr.
Verlängerungsleitung	2000,00	MGL0050
Reduzierring für DLR200 SC/TW DA220-260mm		MGL0310
DALI 16V DC Konstantspannungsversorgung		MGL0305
DALI Touchpanel Basic Tunable White DT-8		MGL0306

MGLLICHT

MGL LICHT GmbH | Lagesche Straße 72 | 32657 Lemgo
Fon +49(0)5261 934758-0 | info@mgl-licht.de
www.mgl-licht.de



PLANEN SIE MIT UNS

Für weitere technische Informationen besuchen Sie unsere Homepage www.mgl-licht.de oder scannen Sie den QR-Code mit Ihrem Smartphone.