

#newideas2024

buddy oasi  
dome barstool

pag. 18  
pag. 30

ester lounge  
héra soft

pag. 22  
pag. 16

héra straw  
famorisé lounge

pag. 14  
pag. 6

nolita relax  
phila

pag. 2  
pag. 24

rizz  
stiel

pag. 10  
pag. 26

2024

# new ideas

**PEDRALI®**



# nolita relax

①

**nolita relax** Art. DN006

Lounge armchair with Ø 20 mm steel tube frame and Ø 8 mm steel rod frame, powder coated for outdoor use.  
Poltrona lounge con telaio in tubo d'acciaio Ø 20 mm e tondino Ø 8 mm, verniciati per esterno.

②

**circuit coffee tables** Art. CRTD\_59X25 + CRTD\_70X30

Outdoor coffee tables with steel rod frame and Ø 590 mm and Ø 700 mm steel top.  
Tavolini per esterno con telaio in tondino d'acciaio e ripiano in lamiera Ø 590 mm e Ø 700 mm.

③

**twiny** Art. CTWA\_300X400

Outdoor rug, twill texture.  
Sand background with green motif, divided into two tone-on-tone sections, one lighter and one darker.  
Tappeto per outdoor, trama twill.  
Base sabbia con decoro verde, diviso in due sezioni tono su tono, una chiara e una scura.

④

**nolita sofa** Art. DN002 + DN020 + DN001 + DN003

Modular sofa with steel tube frame.  
Left or right corner and two-seater linear module.  
30° angular connecting top.  
Divano con struttura in tubo d'acciaio, modulare.  
Angolo sinistro o destro e modulo lineare a due posti.  
Ripiano di collegamento angolare 30°.

# nolita sofa

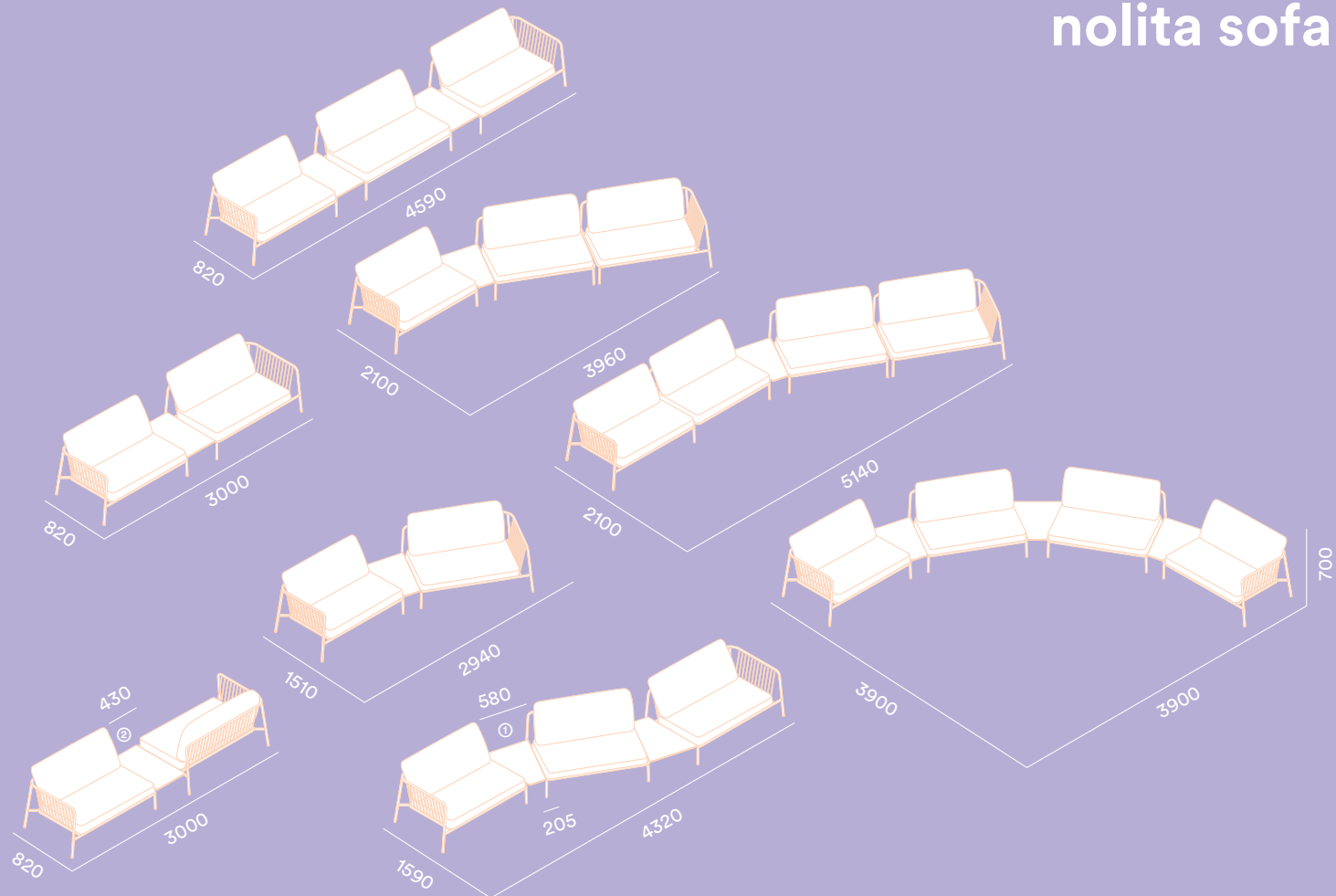

dimensions in mm / dimensioni in mm

① DN020  
② DN010

# nolita relax

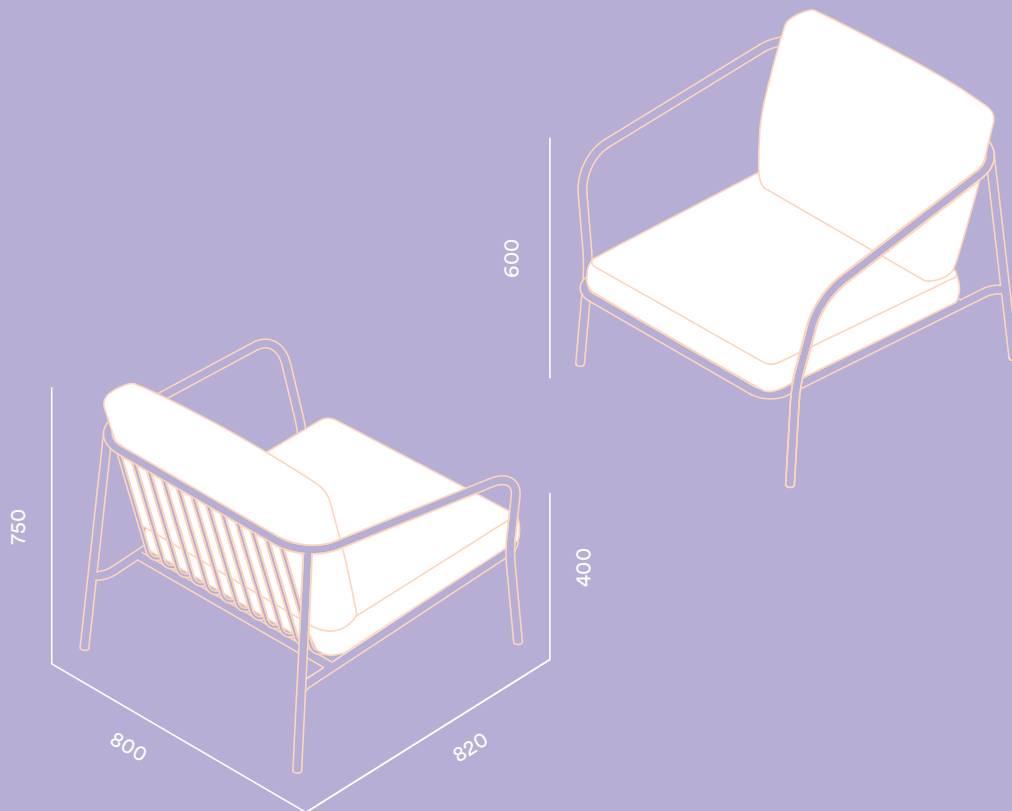

Art. DN006

dimensions in mm / dimensioni in mm



①

**caementum coffee tables**  
Art. CMT\_40X30X35 + CMT\_46X35X42

Monoblock concrete coffee tables for outdoor use, available in two sizes. Matt finish.  
Tavolini monoblocco in cemento per esterno, disponibili in due misure. Finitura opaca.

②

**nolita relax** Art. DN006

Cushions in polyester, protected by a waterproof lining and covered with removable outdoor fabric.  
Cuscini in poliestere protetti da una fodera impermeabile, rivestiti con tessuto per esterno sfoderabile.

③

**decorative pillows** Art. 3002

Decorative pillows available in different shapes: rectangular, square and round.  
Cuscini decorativi disponibili in diverse forme: rettangolare, quadrata e tonda.

①

**twiny** Art. CTWA\_300X400

**EN** Outdoor rugs designed by DWA Design Studio made from cord obtained by weaving a polypropylene yarn, strong yet soft. The collection includes two different patterns: one with stripes and one twill. The rug background in neutral shades of sand and grey is divided into two tone-on-tone sections, one lighter and one darker. The name Twiny reflects the essence of the rug design, with two motifs almost like twins: when multiple rugs are placed side by side, they create rhythm and a playful visual effect.

**IT** Twiny è una collezione di tappeti per outdoor disegnata da DWA Design Studio, realizzati con una corda ottenuta dall'intreccio di un filato di polipropilene, resistente ma al tempo stesso morbido. La collezione comprende due diversi pattern: uno a righe e uno twill. La base del tappeto, nelle tonalità neutre del sabbia e del grigio, è divisa in due sezioni tono su tono, una chiara e una scura. Il nome Twiny riflette l'essenza del design, con due motivi quasi gemelli: più tappeti affiancati tra loro creano ritmo e un effetto visivo giocoso.

②

Art. DN020

HPL connecting top, rectangular or angular.  
Ripiano di collegamento in HPL, rettangolare o angolare.



**design:**  
CMP Design

# nolita relax

**Vintage chic**

**EN** Nolita Relax is an outdoor lounge chair designed as natural evolution of the Sofa. Generous sizes for an armchair that distinguishes itself maintaining the lines and design of the collection, it evokes the origins of the brand begun by Mario Pedrali way back to 1963 with his first metal garden chairs. Nolita Relax shows its summertime appeal by simple and iconic shapes. The steel tube frame gives visual rhythm and gentle proportions, ensuring maximum strength and durability. A single line from the ground, defines both armrests and backrest. The armchair incorporates the collection's spirit of transparency and lightness, the comfort is given by soft cushions with waterproof lining and removable outdoor fabric cover. Designed to enjoy relaxing moments in open air, Nolita Relax suits home living furnishing, as well as, lounge areas in contract spaces.

**IT** Nolita Relax è una seduta per outdoor che nasce come naturale ampliamento del Nolita Sofa. Una poltrona dalle dimensioni generose che, mantenendo le linee dell'intera collezione, rievoca le origini di un percorso storico iniziato da Mario Pedrali nel 1963 con le sue prime sedie da giardino in metallo. Nolita Relax conferma il suo carattere estivo e solare, caratterizzata da forme semplici e iconiche. La struttura in tubo d'acciaio dona ritmo visivo e proporzioni gentili, garantendo il massimo della solidità e della durevolezza. Un unico elemento perimetrale, partendo da terra, definisce sia braccioli che schienale. La poltrona conserva i tratti di trasparenza e leggerezza propri della collezione, il cui comfort viene esaltato dai morbidi cuscini protetti da una fodera impermeabile e rivestiti con tessuti sfoderabili per esterno. Pensata per vivere momenti di convivialità e relax all'aria aperta, Nolita Relax è adatta per il living di casa ma anche per aree lounge in ambito contract.



# lamorisse lounge

①

**lamorisse sofa** Art. 3688

Two-seater sofa with solid ash wood frame. Seat and backrest cushions with removable cover. Divanetto a due posti con struttura in massello di frassino. Sedile e schienale composti da cuscini sfoderabili.

②

**parenthesis coffee table** Art. P10006

Oval coffee table, oak veneered plywood bases and Palazzo white composite marble top. Tavolino ovale, basi in multistrato impiallacciato di rovere e ripiano in agglomerato di marmo Palazzo, colore bianco.

③

**lamorisse lounge** Art. 3689

Lounge armchair with solid ash wood frame. Cushions with removable cover. Poltrona lounge con struttura in massello di frassino. Cuscini sfoderabili.

design:  
CMP Design

# lamorisse lounge

Up to the sky!

**EN** A lounge armchair and a two-seater sofa in which the main feature is the contrast between the sober shape of the wooden frame and the soft, generous and enveloping cushion. The solid wood frame is characterised by rounded section armrests in steam-curved ash wood jointed to the oval shaped legs. A thin metal frame supports the seat while elastic belts and non-deformable polyurethane foam guarantee a high level of comfort.

**IT** Una poltrona lounge e un divanetto a due posti la cui caratteristica principale è il contrasto tra la struttura portante, dalla forma sobria, ed il cuscino ricco e accogliente. La struttura, caratterizzata da un bracciolo a sezione rotonda in frassino curvato al vapore nel quale si innestano le gambe, accoglie un morbidissimo cuscino generoso e avvolgente. Le gambe a sezione ovale si integrano al bracciolo aumentando leggermente di spessore in prossimità degli innesti per garantire maggiore solidità. Una sottile struttura metallica sostiene la seduta mentre la presenza di cinghie elastiche e l'imbottitura in poliuretano espanso garantiscono un elevato livello di comfort.



**EN** Seat supported by elastic belts. The cushions in polyurethane foam have removable covers and are linked together by a zip.

**IT** Seduta sostenuta da cinghie elastiche. Cuscini in poliuretano espanso sfoderabili e uniti tra loro attraverso una zip.



**EN** Rounded steam-curved armrests that blend with oval shaped legs. FSC® C114358 certified ash wood and water-based and plant-derived coatings.

**IT** Bracciolo a sezione rotonda in frassino curvato al vapore nel quale si innestano le gambe a sezione ovale. Frassino certificato FSC® C114358 e verniciato all'acqua con vernici di origine vegetale.



①

**blume table** Art. 5510 H360

Ø 400 mm steel base and Ø 60 mm flower-shaped extruded aluminium column, Ø 600 mm Palazzo black composite marble top. Basamento in acciaio Ø 400 mm e colonna in estruso di alluminio a forma di fiore Ø 60 mm. Ripiano agglomerato di marmo Palazzo, colore nero Ø 600 mm.

②

**lamorisse lounge** Art. 3689

Lounge armchair in solid ash wood, steel support frame, seat and backrest in polyurethane foam. Completely disassemblable. Poltrona lounge in massello di frassino, struttura portante in acciaio, sedile e schienale in schiumato poliuretano. Completamente disassemblabile.



①

rizz Art. TRZ265X100

2650x1000 mm rectangular table with extruded aluminium support frame, wood effect solid laminate top and die-cast aluminium legs. Top available also in tempered glass or marble.  
Tavolo rettangolare 2650x1000 mm con struttura portante in estruso di alluminio, ripiano in stratificato effetto legno e gambe in pressofusione di alluminio. Disponibile anche con ripiano in vetro temperato e in marmo.

②

héra straw Art. 2864

Armchair with solid ash wood frame, three-dimensional bent plywood backrest and woven cellulose rope seat.  
Poltroncina con struttura in massello di frassino, schienale in multistrato tridimensionale e seduta intrecciata in corda di cellulosa.

③

tamara Art. L005S/A

Copper finish aluminium pendant lamp.  
Lampada a sospensione in alluminio color rame.

**rizz**



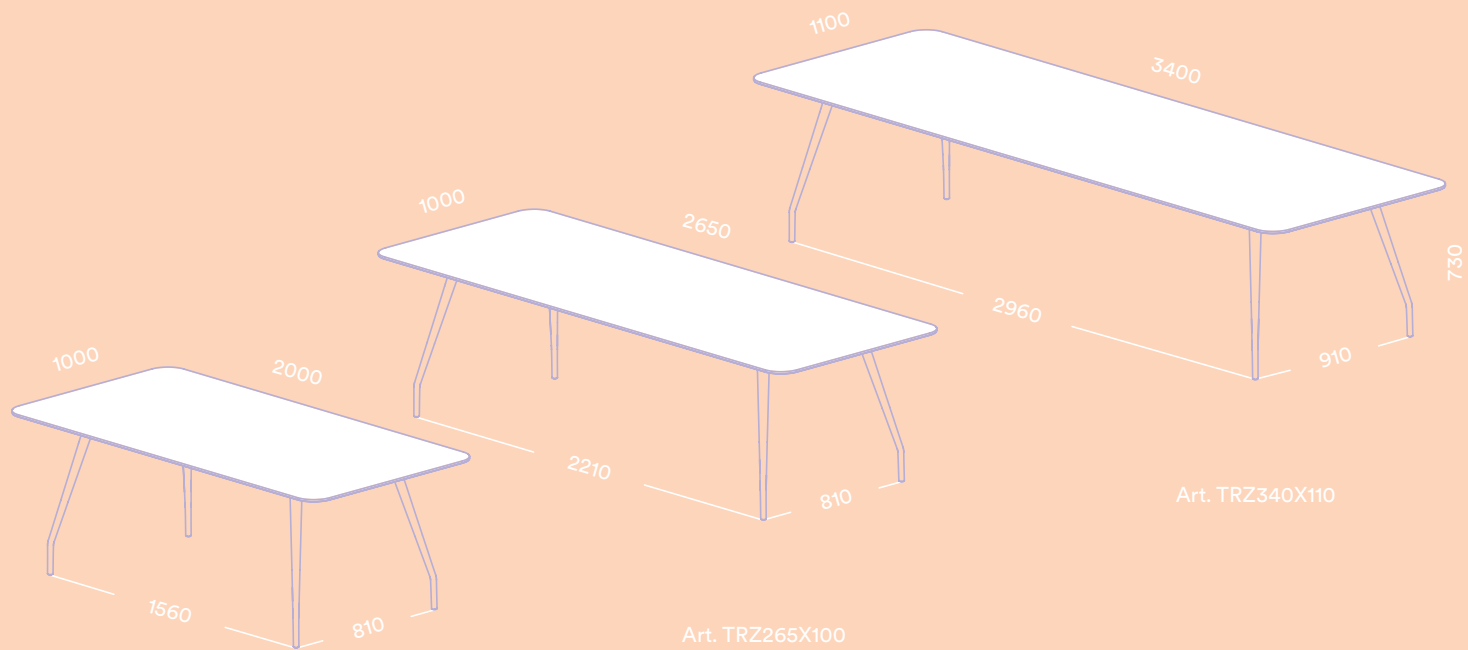

Art. TRZ200X100

Art. TRZ265X100

Art. TRZ340X110

rizz

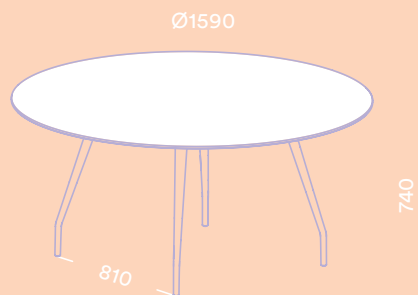

Art. TRZD159

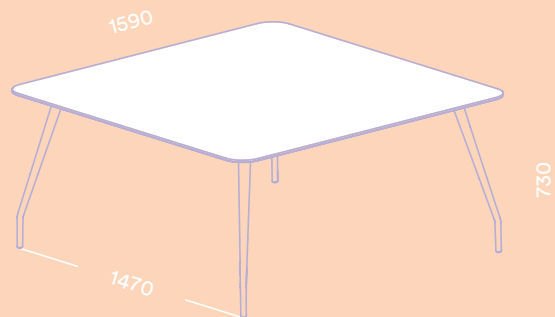

Art. TRZ159X159

dimensions in mm / dimensioni in mm



rizz Art. TRZ265X100

Rectangular blue Fenix® top with rounded corners. Also available with round or square tops.  
Ripiano in Fenix® blu, rettangolare con angoli raggiati. Disponibile anche con ripiani rotondi o quadrati.

**EN** 1590x1590 mm table with round or square top.  
Polished or powder-coated die-cast aluminium leg.

**IT** Tavolo rotondo o quadrato 1590x1590 mm.  
Gamba in pressofusione di alluminio lucidata o verniciata.



**design:**  
Robin Rizzini

**rizz**

Streamlined fluidity

**EN** Rizz is a table made of aluminium, that ensures strength and lightness at the same time. The four tapered die-cast aluminium legs are the distinctive design element of Rizz. From a triangular section facing outwards, they gradually vary their curve as they continue downwards, tapering into a round section to rest elegantly on the floor. The legs are featured by a sinuous curve directed towards the centre of the table top and connected to a hidden support frame, to ensure aesthetic lightness and maximum stability even with large tops.

**IT** Rizz è un tavolo realizzato in alluminio che garantisce resistenza e leggerezza al tempo stesso. Elemento distintivo di Rizz sono le quattro gambe affusolate in pressofusione di alluminio che, da una sezione triangolare aperta verso l'esterno, variano la curva confluendo verso il basso, assottigliandosi in una sezione tonda e appoggiandosi elegantemente a terra. Una solidità strutturale celata da una pulizia di forme caratterizza questo tavolo, che integra le gambe ad una struttura portante nascosta sotto il ripiano, in modo da assicurare leggerezza estetica e massima stabilità, per sostenere anche ripiani sottili ma dalle grandi dimensioni.

design:  
Patrick Jouin

# héra straw



**EN** Armchair in american walnut with woven cellulose rope seat.

**IT** Poltroncina in noce americano con seduta intrecciata in corda di cellulosa.

**EN** Seat made with cellulose rope hand-woven in Italy.

**IT** Seduta realizzata in corda di cellulosa intrecciata a mano in Italia.



**héra straw** Art. 2864

Armchair with FSC® C114358 certified ash wood frame stained with water-based and plant-derived coatings.  
Poltroncina con struttura in frassino certificato FSC® C114358 verniciato all'acqua con vernici di origine vegetale.



**EN** FSC® C114358 certified ash wood or american walnut legs, stained with water-based and plant-derived coatings. Backrest injected with polyurethane foam upholstered with fabric or leather.

**IT** Gambe in massello di frassino o noce americano certificate FSC® C114358, verniciate all'acqua con vernici di origine vegetale. Schienale in schiumato poliuretano rivestito in tessuto o pelle.

design:  
Patrick Jouin

# héra soft

Fluidity of shapes

**EN** Héra Soft echoes the elegant and fluid lines of the collection, introducing a new level of comfort and cosiness. Ash wood or american walnut frame, its elegant and ergonomic backrest is made of injected polyurethane foam. The wide seat is also made of injected polyurethane foam with elastic belts to maximize the comfort. The oval-shaped solid wood legs accommodate the curved and enveloping backrest. The attention to detail makes Héra Soft suitable for prestigious hospitality projects of restaurants and hotels as well as to fit harmoniously into elegant living rooms.

**IT** Héra Soft riprende le linee fluide e raffinate della collezione, introducendo un nuovo livello di comfort e di avvolgenza. Realizzata in frassino o noce americano, si caratterizza per uno schienale imbottito in schiumato poliuretano, elegante ed ergonomico. La seduta, dalle dimensioni generose, è anch'essa imbottita in schiumato poliuretano, con cinghie elastiche che massimizzano l'accoglienza. Le gambe scultoree a sezione ovale in legno massello accolgono lo schienale curvo ed avvolgente ed esprimono quell'attenzione ai dettagli che rende questo prodotto particolarmente adatto per essere collocato all'interno di zone living e ristoranti prestigiosi.



①  
**héra soft** Art. 2866

Injected polyurethane seat foam with elastic belts.  
Sedile in schiumato poliuretano con cinghie elastiche.

②  
**anemos** Art. ANMD159

Table with concrete base, clay-coloured finish.  
Ø 1590 mm solid laminate top in clay-coloured concrete finish.  
Tavolo con base in cemento color argilla. Ripiano in stratificato finitura cemento color argilla Ø 1590 mm.

③  
**L004** Art. L004S/A

Pendant lamp with matt laquered polycarbonate diffuser.  
Lampada a sospensione con diffusore in policarbonato laccato opaco.



①

**buddy oasi** Art. 212E

Outdoor pouf 900x900 mm with die-cast aluminium legs.  
Pouf per esterno 900x900 mm con gambe in pressofusione di alluminio.

②

**giravolta**  
Art. 1799T/130

Wireless floor lamp for outdoor use.  
Lampada da terra wireless per outdoor.

③

**buddy oasi** Art. 208E + 209E.3

Outdoor sofa 2000x1100 mm with movable backrests and die-cast aluminium legs.  
Divano per esterno 2000x1100 mm con schienali mobili e gambe in pressofusione di alluminio.

④

**caementum coffee tables**  
Art. CMT\_40X30X35 + CMT\_46X35X42

Monoblock concrete coffee tables.  
Glossy finish in yellow, beige, green and blue colours.  
Tavolini monoblocco in cemento.  
Finitura lucida nei colori giallo, beige, verde e blu.

⑤

**twiny** Art. CTWB\_300x200

Outdoor rug, stripe texture. Sand background with terracotta motif, divided into two tone-on-tone sections, one lighter and one darker.  
Tappeto per outdoor, trama a righe. Base sabbia e decoro terracotta, diviso in due sezioni tono su tono, una chiara e una scura.

# buddy oasi

# buddy oasi

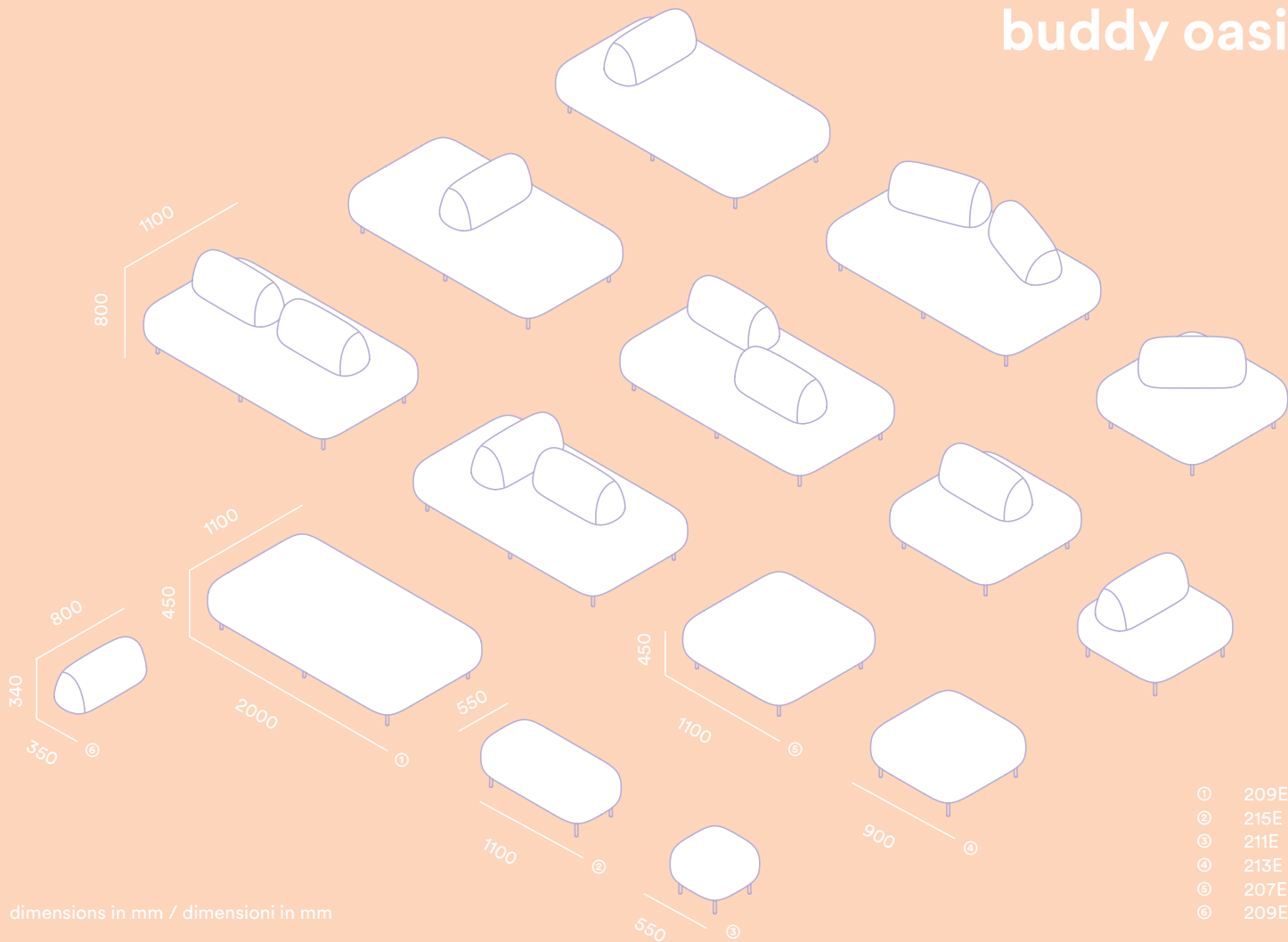

dimensions in mm / dimensioni in mm

# buddy oasi

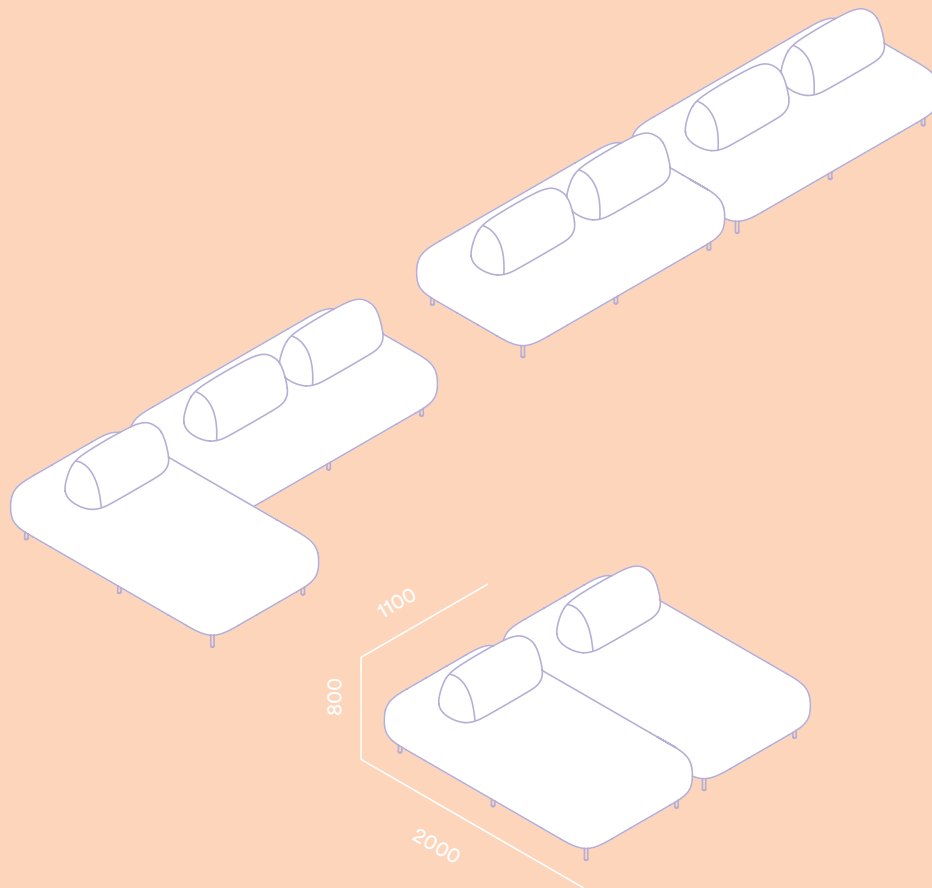

dimensions in mm / dimensioni in mm



design:  
Busetti  
Garuti Redaelli

# buddy oasi

Friendly spirit

**EN** Characterised by its welcoming spirit, Buddy Oasi is a furnishing solution that further expands the collection, opening to the outdoor world. Generously sized poufs and sofas maintain the contrast between the bold volumes of the seat, and the lightness of the legs typical of the Buddy family. Buddy Oasi's distinguishing features are the movable injected polyurethane foam backrests with a soft, organic shape that can be easily and freely positioned on the seat to create multiple configurations. A ballast and a non-slip fabric give the backrests stability. Buddy Oasi is designed to furnish outdoor environments, thanks to a completely waterproof cover and removable outdoor fabrics linings ensuring easy maintenance operations. Available in five sizes and two different heights, Buddy Oasi offers the freedom to create multiple layouts.

**IT** Buddy Oasi è la soluzione d'arredo per l'esterno che amplia ulteriormente la collezione definita da un design amichevole, aprendosi verso l'esterno. Un sistema di pouf e divani dalle generose dimensioni, che mantengono il contrasto tra i volumi pieni della seduta e la leggerezza delle gambe tipico della famiglia Buddy. Il tratto distintivo di Buddy Oasi sono gli schienali mobili in schiumato poliuretano dalla forma morbida e allungata che possono essere posizionati facilmente e liberamente sul pouf, permettendo di creare diverse configurazioni in base alle diverse esigenze. La presenza di una zavorra e di un tessuto antiscivolo, conferiscono agli schienali stabilità. Buddy Oasi è pensato per arredare ambienti outdoor, grazie ad una fodera completamente impermeabile e al rivestimento con un tessuto per esterno sfoderabile. Disponibile in cinque dimensioni e due diverse altezze, Buddy Oasi permette di creare liberamente molteplici combinazioni.



**EN** A ballast and a non-slip fabric give the backrests stability.

**IT** La zavorra e il tessuto antiscivolo conferiscono agli schienali stabilità.



**buddy oasi** Art. 207E + 209E.3

Pouf 1100x1100 mm with movable backrest. Waterproof cover and removable fabric upholstery suitable for outdoor use.  
Pouf 1100x1100 mm con schienale mobile. Rivestimento in fodera impermeabile con tessuto sfoderabile adatto per l'esterno.



①

**ester lounge** Art. 699

Lounge armchair in injected polyurethane foam with elastic belts and seat cushion. Die-cast aluminium legs.  
Poltrona lounge in schiumato poliuretano con cinghie elastiche e cuscino imbottito. Gambe in pressofusione di alluminio.

②

**blume coffee table** Art. BLTD\_89X30

Coffee table with extruded aluminium frame and Ø 890 mm Palazzo white composite marble top.  
Tavolino con struttura in estruso di alluminio e ripiano in agglomerato di marmo Palazzo, colore bianco. Ø 890 mm.



**EN** Wide and cosy seat, on which a comfortable cushion rests.

**IT** Seduta ampia e accogliente sulla quale appoggia un cuscino imbottito.

**EN** Backrest with a characteristic oval shape.

**IT** Schienale dalla caratteristica forma ovale.



**design:**  
**Patrick Jouin**

# ester lounge

L'élégance de première classe

**EN** The iconic Ester collection now includes a new lounge version: a precious monolith shaped by soft lines and harmonious proportions. Ester Lounge is made of injected polyurethane foam with elastic belts. Proportions have been conceived to gracefully accommodate a wider, cosy seat, on which rests a comfortable cushion, and a backrest with a curved, enveloping design, while retaining the collection's distinctive identity. The curves of the backrest continue with the sinuous, enveloping forms of the armrests, ending on the floor with refined die-cast aluminium legs. The elegant, sinuous lines of Ester Lounge are perfectly suited for use in the lobbies of elegant workspaces or in the attractive lounge areas of prestigious hotels.

**IT** La collezione Ester si amplia con una nuova versione lounge: un prezioso monolito definito da linee pulite e proporzioni armoniose. Ester Lounge è realizzata in schiumato poliuretano con cinghie elastiche. Le proporzioni sono state ripensate per adattarsi con grazia ad una seduta più ampia e accogliente, sulla quale appoggia un confortevole cuscino e ad uno schienale dal design curvo e avvolgente, pur conservando l'identità propria di questa collezione. La silhouette della poltrona prosegue con le forme sinuose ed avvolgenti dei braccioli, terminando a terra con raffinate gambe in pressofusione di alluminio. Le forme eleganti e sinuose rendono Ester Lounge perfetta per essere inserita nelle lobby di raffinati uffici o nelle accoglienti aree lounge di prestigiosi hotel.



EN Stackable chair up to 6 units,  
stackable armchair up to 8 units.

IT Sedia impilabile fino a 6 pezzi,  
poltrona impilabile fino a 8 pezzi.



design:  
Odo Fioravanti

# philia

Italian twist

EN Philia is a collection of outdoor seatings reminiscent of the traditional Italian garden chairs. A side chair and armchair featured by rational and geometric lines that blend with softer forms typical of the human body. Philia is characterised by a resistant steel tubular frame, while seat and backrest are wrapped in a pvc cord, textured with lines, that, thanks to horizontal direction weaving, intersects at the centre to ensure elasticity and high resistance.

IT Philia è una collezione di sedute outdoor che riprende le linee delle sedie per esterno della tradizione italiana. Una sedia e una poltrona caratterizzate da linee razionali e geometriche, che si fondono a una gentilezza di forme più morbide tipiche del corpo umano. Philia si distingue per un telaio resistente in tubolare d'acciaio, mentre la seduta e lo schienale sono avvolti da una fettuccia in materiale plastico dalla superficie gofrata che, ordita a mano in orizzontale, crea un incrocio centrale in grado di garantire elasticità e resistenza.



①

philia Art. 3905

Ø 20 mm steel tube armchair powder coated for outdoor use, beige, honey, terracotta, green pvc cord.  
Poltrona in tubo d'acciaio Ø 20 mm verniciato per esterno, intreccio in pvc color beige, miele, terracotta, verde.

②

philia Art. 3900

Ø 20 mm steel tube side chair powder coated for outdoor use, beige, honey, terracotta, green pvc cord.  
Sedia in tubo d'acciaio Ø 20 mm verniciato per esterno, intreccio in pvc color beige, miele, terracotta, verde.



①

**stiel lounge** Art. 2969

Lounge armchair with Ø 20 mm steel tube frame.  
Poltrona lounge con struttura in tubo d'acciaio Ø 20 mm.

②

**stiel chair** Art. 2960

Side chair with Ø 20 mm steel tube frame.  
Stackable.  
Sedia con struttura in tubo d'acciaio Ø 20 mm.  
Impilabile.

③

**stiel barstool** Art. 2968

Barstool with Ø 20 mm steel tube frame.  
650 mm and 750 mm height.  
Sgabello con struttura in tubo d'acciaio Ø 20 mm.  
Altezza 650 e 750 mm.

# stiel

stiel

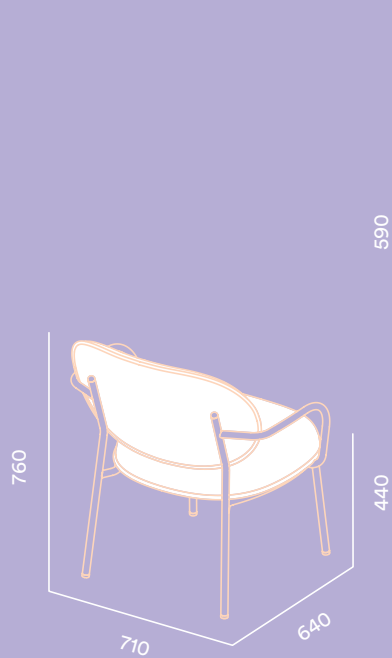

Art. 2969

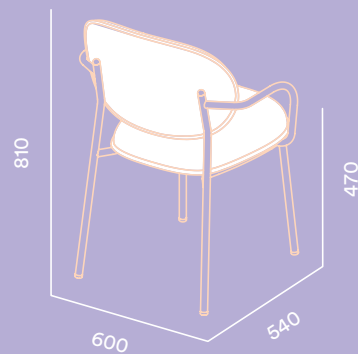
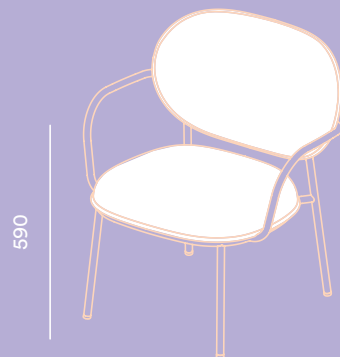

Art. 2965

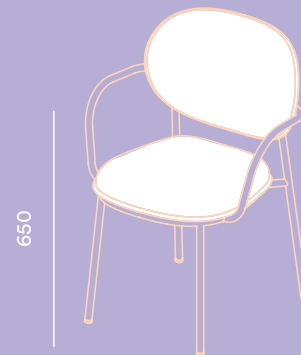

# stiel

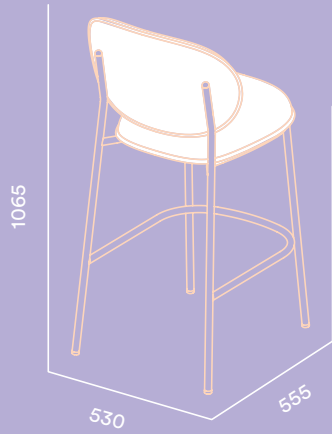

Art. 2968

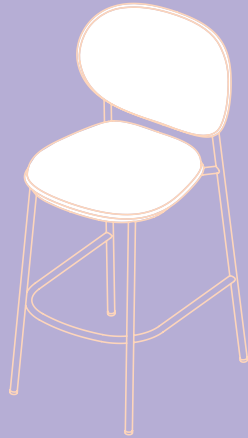

760

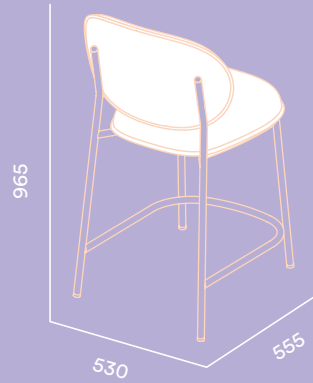

965

530

555

Art. 2967



810

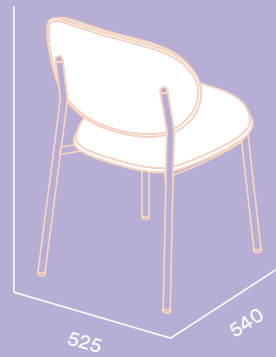

525

540

Art. 2960



470

dimensions in mm / dimensioni in mm



①

stiel armchair Art. 2965

Upholstered seat and backrest are edged with a piping cord.  
Sedile e schienale imbottiti presentano un bordo realizzato con cordoncino a coda di topo.

②

blume table Art. 5531

Table with Ø 600 mm steel base, extruded aluminium column in bronze finish.  
Honey-finished Fenix® top.  
Tavolo con base in acciaio Ø 600 mm, colonna in estruso di alluminio finitura bronzo.  
Ripiano in Fenix® color miele.



EN Stackable chair and armchair.

IT Sedia e poltrona impilabili.

EN Backrest and seat attachment without visible screws.

IT Fissaggio dello schienale e del sedile senza viti a vista.



design:  
Sebastian Herkner

# stiel

Details from nature

EN Elegance and sophistication, comfort and meticulous attention to details inspired Stiel, a seating collection featured by soft and rounded shapes in polyurethane foam on a curved round steel tube frame. Following to the first "Blume" family designed by Sebastian Herkner for Pedrali, "Stiel", which in German means "stem", emphasizes the simplicity of the steel frame. The family includes a side chair, an armchair and a lounge version, and a barstool in two different heights. Seat and backrest are connected to the frame without visible screws. Stiel collection focuses on the comfort and well-being to enjoy both in relax or relation spaces. The various fabric and metal finishes make Stiel suitable for residential or contract.

IT Stiel presenta un telaio in tubo d'acciaio dalle curve sinuose e un'imbottitura in schiumato poliuretano soffice e generosa. I due elementi, unendosi armoniosamente, rendono questa collezione confortevole e caratterizzata da una minuziosa attenzione ai dettagli. La collezione comprende sedia, poltrona, anche nella versione lounge, e sgabello in due altezze. Nelle poltrone, la curva avvolgente dei braccioli è abilmente modellata per dare continuità al profilo. Il sedile e lo schienale sono fissati al telaio senza viti a vista. La collezione Stiel, nella sua avvolgente morbidezza, è pensata per un momento di relax o per una situazione conviviale, in cui il benessere della persona è posto al centro. I rivestimenti e le finiture disponibili permettono a Stiel di adattarsi ad ogni situazione, in ambito contract o residenziale.



**EN** Dome is a seating collection that evokes the glorious tradition of bistro chairs with arched silhouettes and the generous shapes of the domes of monuments. Side chair and armchair are available also in the perforated version.

**IT** Dome è una collezione di sedute che evoca la gloriosa tradizione delle sedie da bistrot, con silhouette arcuate e le generose forme delle cupole dei monumenti. Sedia e poltrona sono disponibili anche nella versione traforata.

design:  
Odo Fioravanti

# dome barstool

## Multimaterial language

**EN** Dome barstool recalls typical wood joinery and metal shapes, where the minimalist essence and the structural simplicity are maintained.

The curved silhouette of the backrest and the rectangular shape of the seat with rounded profiles ensure optimal ergonomics.

Made entirely from polypropylene, Dome stool with backrest is designed for all decors both indoors and outdoors. Available in two heights and stackable up to 10 units.

Available in different colours: white, beige, red, sage green, anthracite grey, black.

**IT** Lo sgabello Dome coniuga in un'unica espressione i linguaggi della plastica, richiamando gli incastri del legno e le forme del metallo, conservandone il gusto minimalista e la semplicità strutturale. I profili smussati e la texture della superficie ne esaltano la qualità.

Lo schienale dalla silhouette arcuata e la seduta rettangolare garantiscono la massima ergonomia. Realizzato interamente in polipropilene, lo sgabello Dome con schienale, è pensato per adattarsi a ogni situazione d'arredo, sia all'interno che all'esterno. Disponibile in due altezze e impilabile fino a 10 pezzi. Disponibile nei colori bianco, beige, rosso, verde salvia, grigio antracite, nero.



dome barstool Art. 263

650 and 750 mm height polypropylene barstool. Stackable.  
Sgabello in polipropilene altezza 650 e 750 mm. Impilabile.





**Pedrali SpA**  
Sp 122 Mornico al Serio  
24050 Bergamo — Italy  
copyright © 2024 Pedrali S.p.A. all rights reserved

export sales department  
Italy sales department  
website  
mail

**T +39 035 8358840**  
**T +39 035 8358810**  
**pedrali.com**  
**info@pedrali.it**

art direction  
set design & styling  
photo  
still life photo

**studio FM milano**  
**Studio Salaris**  
**Andrea Garuti**  
**Ottavio Tomasini**